

OTWIERAMY PRZESTRZENIE



Roto Patio

**Bezpieczeństwo i komfort obsługi
przesuwanych i harmonijkowych
drzwi balkonowych oraz okien**

ROTO PATIO – TECHNOLOGIA OKUĆ DLA WYMAGAJĄCYCH



Komfort, bezpieczeństwo i czysta forma od lat stoją u podstaw filozofii naszej firmy. Znajduje to odzwierciedlenie również w Roto Patio – sprawdzonym systemie okuć do przesuwanych drzwi balkonowych i okien. Szczególna lekkość działania okuć Patio to odczuwalny komfort obsługi – lekko jak piórko dają otwierać się nawet duże i ciężkie skrzydła. Grzybkowe rolki ryglujące i zaczepy antywyważeniowe zapewniają już w wersji standardowej wysoki poziom zabezpieczenia przed wyważeniem. Patio umożliwia swobodę kształtowania przestrzeni mieszkalnej i realizację śmiałej myśli architektonicznej z położeniem akcentu na estetykę przesuwanych drzwi balkonowych dzięki atrakcyjnemu wyglądowi widocznych elementów okucia.

PATIO S/Z

4

PATIO 6080

8

PATIO LIFE

12



Atutem jest różnorodność. Oferujemy szeroki wybór rozwiązań – okucia uchylno-przesuwne Patio S i Patio Z, harmonijkowe Patio 6080 i unośno-przesuwne Patio Life. Większość okuć Patio stosować można z powodzeniem w profilach drewnianych, tworzywowch lub aluminiowych – zgodnie z indywidualnymi upodobaniami inwestorów i koncepcją budynku.

Co pewne to pewne. Wszystkie warianty okuć Patio współpracują z magnetycznym systemem kontroli otwarcia i zamknięcia Roto MVS, który w prosty sposób daje się włączyć w obwód okucia nawet we wbudowanych już drzwiach balkonowych. Roto MVS sygnalizuje w połączeniu z systemem alarmowym, czy okna lub drzwi balkonowe są otwarte, zamknięte lub forsowane przemocą.

UCHYLNO-PRZESUWNE DRZWI BALKONOWE – BEZPIECZEŃSTWO I KOMFORT W WIELKIM STYLU

Lekkojezdna konstrukcja okuć do uchylno-przesuwnych drzwi balkonowych Patio S i Z

wraz z zabezpieczeniami antywyważeniowymi wyróżnia się na tle zwykłych tego typu rozwiązań odczuwalnym komfortem obsługi i wyraźnym podniesieniem odporności na wyważenie. Wybierać można między funkcjonalną wersją standardową – Patio S i komfortowym wariantem z mechanizmem centralnego sterowania okuciem – Patio Z. W newralgicznych miejscach drzwi ochronę antywyważeniową zapewniają grzybkowe punkty ryglujące. Odporność na wyważenie okuć Patio potwierdzona została przez wyniki badań akredytowanego centrum badawczego (AhS – odporność na wyważenie, RAL-RG 607/13; WK2 zgodnie z DIN V ENV 1627–1630). Przy zastosowaniu zarówno Patio S jak i Patio Z wykonać można wielopowierzchniowe drzwi balkonowe o szerokości skrzydła na wrębie od 600 do 2000 mm i wysokości od 801 do 2400 mm.

Przewaga rozwiązań zintegrowanych: Patio S łączy technikę przesuwnego przemieszczania skrzydeł z rozwiązaniem centralnego mechanizmu ryglującego jak w okuciach do okien uchylno-rozwiernych Roto NT, co znacznie upraszcza okuwanie i zarządzanie zapasami magazynowymi do produkcji okien i drzwi.

Patio S z narożnikiem Roto NT
antywyważeniowa rolka ryglująca typu V z regulacją w pionie i docisku jako wielofunkcyjna podstawa systemu ryglującego niesie wiele korzyści montażowych i użytkowych. Element ten odznacza lekkość działania i możliwość precyzyjnej regulacji.



Zaczepek antywyważeniowy NT
antywyważeniowe zaczepki o zwartym kształcie w połączeniu z rolkami grzybkowymi stawiają zdecydowany opór podczas prób wyważenia okna lub drzwi balkonowych.





COMFORT

Lekkość ruchu masywnych skrzydeł. Dzięki mecha-

nizmowi wymuszonego sterowania górnym narożnikiem przez ustawienie klamki

w odpowiednim położeniu Patio Z ułatwia obsługę dużych i ciężkich skrzydeł o masie do 180 kg.

Mechanizm ten wymusza automatyczne ustawienie skrzydła w pozycji

uchylnej lub jego zaryglowanie. Okucia Patio S i Patio Z sprawdzają się znakomicie szczególnie w drzwiach balkonowych i tarasowych, jak również ogrodach zimowych.

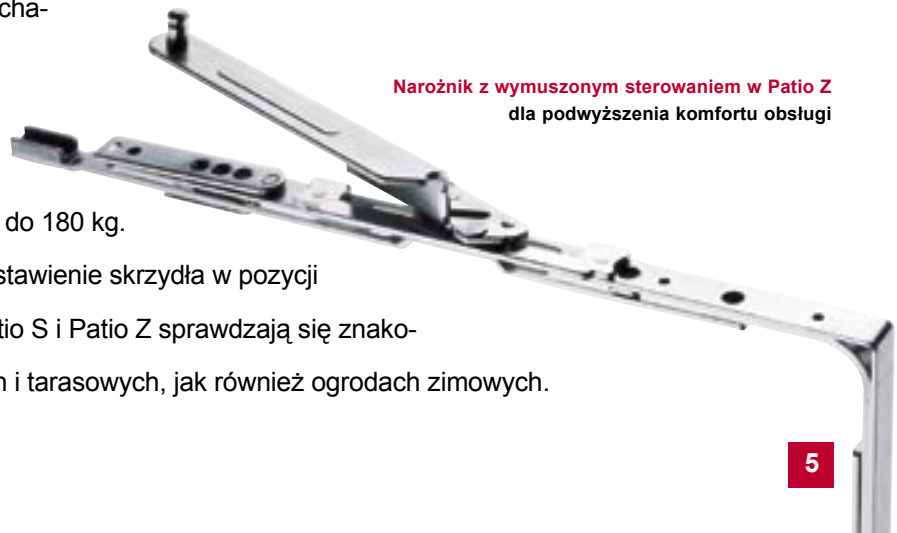

Narożnik z wymuszonym sterowaniem w Patio Z dla podwyższenia komfortu obsługi

PATIO NIE ZABIERA MIEJSCA PRZY OKNIE I NIE KOLIDUJE Z WYSTROJEM WNĘTRZA

Problem z miejscem? Otwierające się do wewnątrz drzwi balkonowe lub okna zabierają niepotrzebnie dużo miejsca w pomieszczeniu. Na przykład monitor komputera na biurku przy oknie trzeba ustawić tak, by nie zahaczało o niego otwierane skrzydło okienne. Elementy umeblowania lub dekoracji okien niekiedy utrudniają ich otwieranie. Tego typu uciążliwości nie pojawią się w ogóle przy uchylno-przesuwnych oknach lub drzwiach balkonowych. Lekko i wygodnie – tylko jedną ręką – przez ustawienie klamki w odpowiednim położeniu można uchylać i przesuwac zarówno okna, jak i duże drzwi balkonowe z drewna, PVC lub aluminium.

Odmiany systemu Patio pozwalają na elastyczne dopasowanie do wymogów konkretnej sytuacji budowlanej. Wszystkie okucia Patio współpracują z czujnikami otwarcia i zamknięcia okna Roto MVS i można je podłączać do systemów monitorujących i alarmowych.

Patio 3130 S drewno/PVC – odmiana lekka

Masa skrzydła do 130 kg
Szerokość skrzydła na wrębie: 600 mm – 1650 mm
Wysokość skrzydła na wrębie: 801 mm – 2400 mm

Patio 4150 S drewno/PVC

Masa skrzydła do 150 kg
Szerokość skrzydła na wrębie: 600 mm – 1650 mm
Wysokość skrzydła na wrębie: 801 mm – 2400 mm

Patio Alu 150 S aluminium

Masa skrzydła do 150 kg
Szerokość skrzydła: 630 mm – 1680 mm
Wysokość skrzydła: 930 mm – 2330 mm

Patio 3150 Z drewno/PVC – odmiana lekka

Masa skrzydła do 150 kg
Szerokość skrzydła na wrębie: 720 mm – 1650 mm
Wysokość skrzydła na wrębie: 900 mm – 2400 mm

Patio 4180 Z drewno/PVC

Masa skrzydła do 180 kg
Szerokość skrzydła na wrębie: 720 mm – 2000 mm
Wysokość skrzydła na wrębie: 900 mm – 2400 mm

Patio Alu 150 Z aluminium

Masa skrzydła do 150 kg
Szerokość skrzydła na wrębie: 650 mm – 1880 mm
Wysokość skrzydła na wrębie: 930 mm – 2430 mm

Patio Z
pozycje klamki w określonym położeniu skrzydła

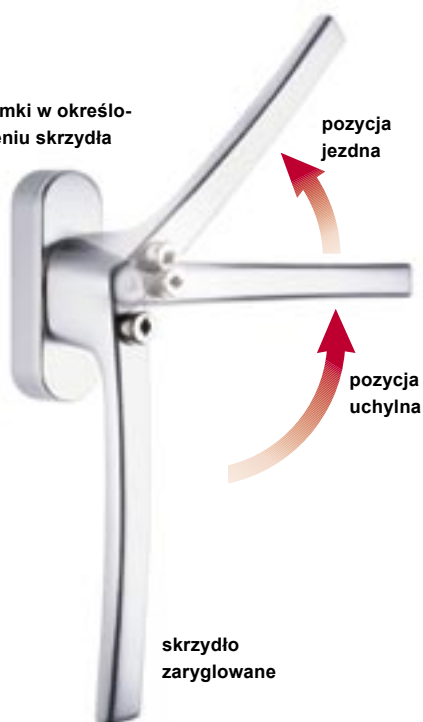

Klamka Patio Z
do drzwi uchylno-przesuwnych zamykana na klucz



Klamka Patio S
do drzwi uchylno-przesuwnych w wersji standard





Szerokie spektrum możliwości: uchylno-przesuwne okna i drzwi balkonowe Patio

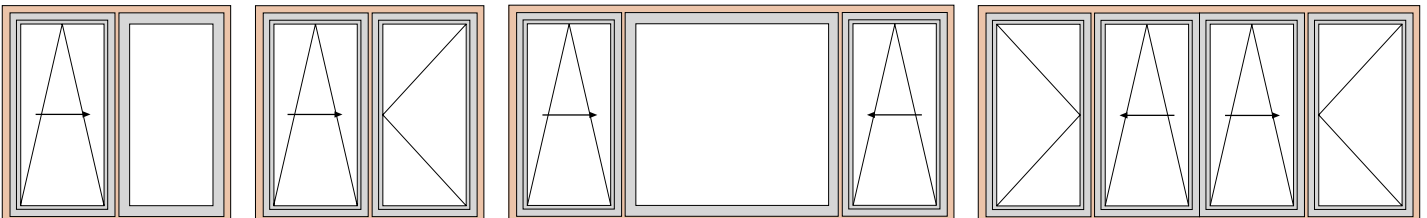



STROJOWO



Ukryte mocowanie na wkręty
w celu zwiększenia odporności
antyłamaniowej



**Zawieszenie z wózkami i komfortową,
niskoprogową szyną jezdnią**
rozwiązanie niskoprogowe stworzone zostało
z myślą o przestrzeni mieszkalnej bez barier



Różnorodność stylu
proszkowo lakierowane zawiasy w trzech
wariantach kolorystycznych: w srebrze,
bieli i brązie



FUNKCJONALNIE

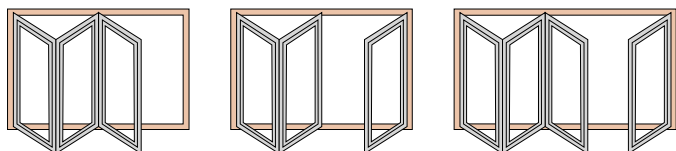

Możliwości stosowania: schematy możliwych realizacji ilustrują dostępne warianty okucia Patio 6080

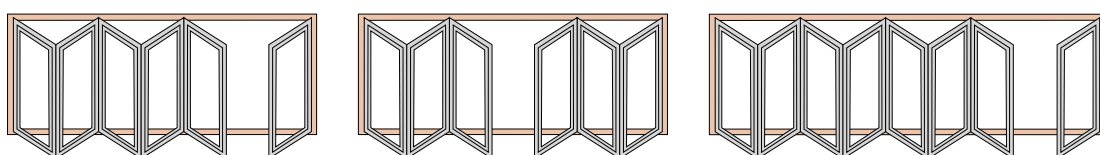
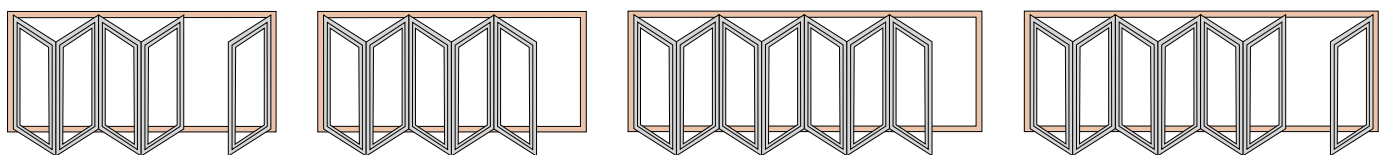

LEKKOJEZDNE SKRZYDŁA PRZESUWNE W NAPRAWDĘ DUŻYM FORMACIE

Podnosi się tylko uszczelkę, nie trzeba dźwigać skrzydeł. Dzięki nowemu okuciu przesuwne wielkopowierzchniowe, unośno-przesuwne drzwi balkonowe z drewna o masie skrzydła do 300 kg otwierają i zamykają się lekko jak piórko. Szerokość skrzydła Patio Life dochodzić może do 3235 mm, a wysokość do 2670 mm. Absolutną nowością jest to, że podczas odryglowywania skrzydło znajduje się stale na tej samej wysokości, a tylko uszczelki przywodzone są do skrzydła. W trakcie zaryglowywania następuje dociśnięcie uszczelki do ościeżnicy – wystarczy tylko przekręcić klamkę do odpowiedniego położenia.

Usuwamy kłody spod nóg. By żyć i mieszkać w pełni sprawnie mogli wszyscy, Roto oferuje nową formę funkcjonalności mieszkania: w unośno-przesuwnych drzwiach balkonowych z innowacyjnym okuciem Patio Life izolowany termicznie, wpuszczony w podłogę niski próg o łagodnym spadku na zewnątrz, ułatwia komunikację między mieszkaniem i tarasem lub ogrodem.

Widok po stronie zasuwicy u góry uszczelka przyciągnięta do skrzydła, rolka ryglująca w położeniu środkowym



Klamka w położeniu środkowym skrzydło w pozycji jezdnej, odryglowanej



Rozwiązanie niskoprogowe
wpuszczany niski próg izolowany termicznie o lekkim spadku na zewnątrz umożliwia kształtowanie przestrzeni mieszkalnej bez barier

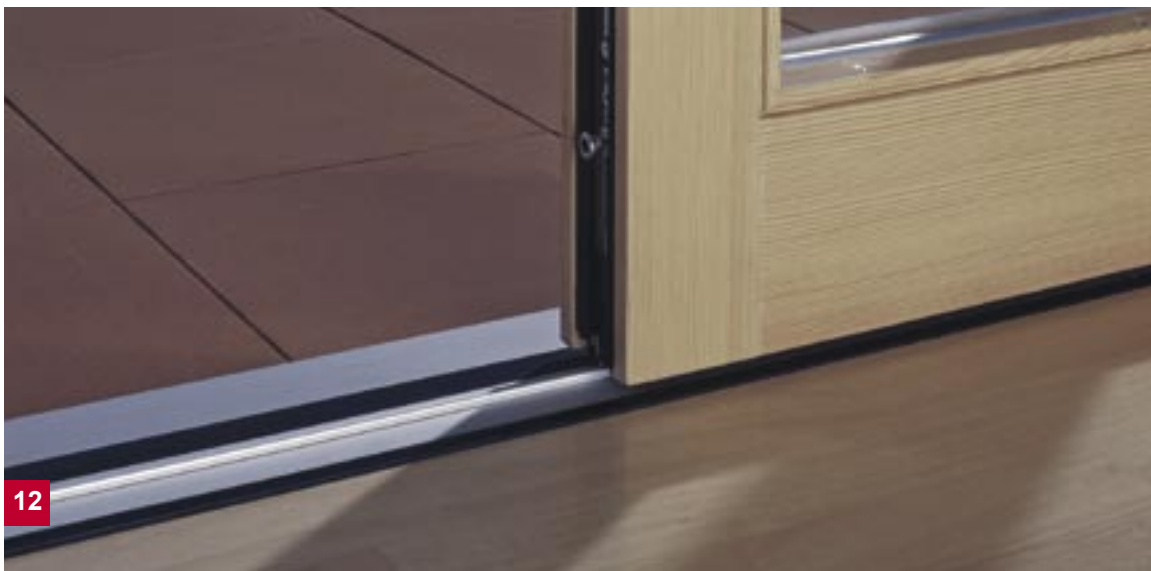



WIELKI FORMAT

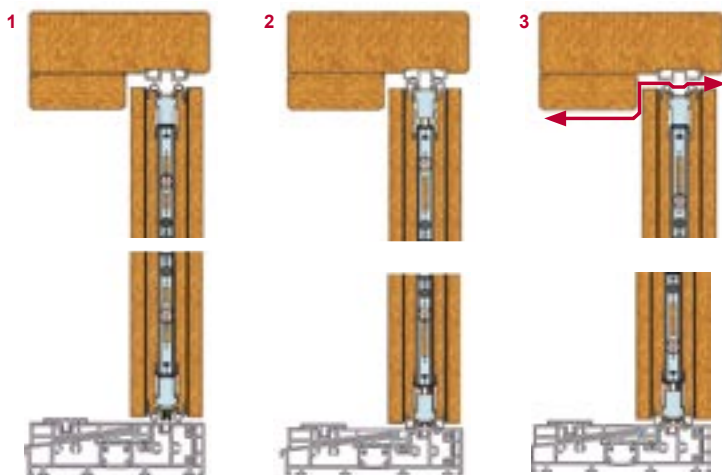

Ilustracja 1
okucie i skrzydło w pozycji jezdnej

Ilustracja 2
skrzydło zaryglowane, ścisłe uszczelnienie górnej i dolnej części skrzydła

Ilustracja 3
mikrowentylacja w zaryglowanej pozycji skrzydła, elementy uszczelniające uszczelniają tylko dolną część skrzydła

WYSOKA ODPORNOŚĆ NA WŁAMANIE, MIKROWENTYLACJA BEZ EFEKTÓW UBOCZNYCH

Ryglowanie w górnym i dolnym położeniu rolki ryglującej. Za sprawą zaczepów antywyważeniowych o nowej konstrukcji ta techniczna innowacja zapewnia maksimum zabezpieczenia na górnej i dolnej krawędzi zarówno drzwi zamkniętych jak i w pozycji mikrowentylacji. Dodatkowo, zależnie od wysokości elementu okucie przewiduje kilka dodatkowych antywyważeniowych rolek ryglujących, utrudniających włamywaczom podważenie skrzydła. Istotnym atutem jest możliwość wyposażenia przesuwnych drzwi balkonowych Patio Life w magnetyczne czujniki otwarcia i zamknięcia Roto MVS.

Ukryta mikrowentylacja. Pomysłowo i wygodnie: przy przekręceniu klamki o 180° górna uszczelka tworzy szczelinę i umożliwia dopływ świeżego powietrza. Dzięki takiemu mechanizmowi mamy zawsze pewność, że ani zacinający deszcz, ani natarczywe owady czy też kurz nie przedostaną się do wnętrza. Funkcjonalność tego rozwiązania docenimy przede wszystkim, gdy nie ma nas dłużej w domu. Nawet przy rozszczelnionym Patio Life skrzydło jest całkowicie zaryglowane.

Patio Life drewno

Masa skrzydła do 300 kg

Szerokość skrzydła na wrębie: 760 mm – 3235 mm

Wysokość skrzydła na wrębie: 690 mm – 2670 mm

Zewnętrzna szerokość ościeżnicy do 6,5 m

Ryglowanie w dwóch położeniach

zarówno w pozycji zamknięcia drzwi jak i w funkcji mikrowentylacji rolka ryglująca jest stabilnie zakotwiczona w antywyważeniowym zaczepie na ościeżnicy

Klamka w położeniu mikrowentylacji
przekręcenie klamki do góry
całkowicie rygluje skrzydło
w pozycji mikrowentylacji





ZPIECZNIE

Możliwości stosowania: unośno-przesuwne okna i drzwi balkonowe Patio Life

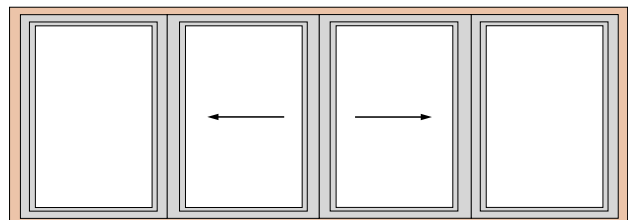
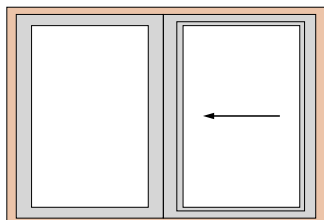
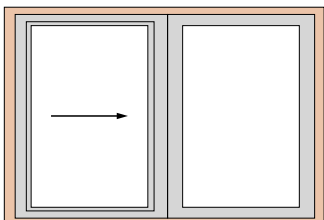

ROTO. ZAWSZE NA MIEJSCU.

Doradcy techniczni w terenie:



Zasięg ogólnopolski:

**Okucia do okien
z aluminium**

Krzysztof Zadroga
tel.: 0 604 459 035

**Serwis
oprogramowania**

Rafał Koźlik
tel.: 0 602 795 026
Marcin Chrostowski
tel.: 0 602 224 959

Grzegorz Michalak
tel.: 0 604 940 171
Arkadiusz Świrydowicz
tel.: 0 604 956 010

Roto Frank Okucia Budowlane Sp. z o.o.
Wai Miedzeszyński 402 • 03-994 Warszawa
tel.: +48 (22) 872 16 00 do -04 • faks: +48 (22) 872 16 11
info.pl@roto-frank.com • www.roto.pl

OTWIERAMY PRZESTRZENIE

